

# 保証とアフターサービス

## 保証書と保証期間について

- この温水洗浄便座には、無料修理保証書がついています。
- 無料修理保証書は、販売店で所定事項を記入してお渡しいたします。記載内容をご確認いただき大切に保管してください。
- 保証期間は、お買い上げの日から1年間です。
- 保証期間中でも有料になることがありますので、ご了承ください。(保証書に詳細を記載してありますので、そちらをご覧ください。)
- 保証期間経過後の修理については、販売店または当社にご相談ください。
- 修理によって機能が維持できる場合は、お客様のご要望により有料修理いたします。
- 当社は、販売店からの注文により、補修用性能部品を販売店に供給します。
- 補修用性能部品とは、その製品の機能を維持するために必要な部品です。

## アフターサービスを依頼される時は

- 温水洗浄便座が正常に動作しないときは、P.23~25の「よくあるご質問、故障かな?」をご覧ください。
- それでも正常に動作しないときはすぐに使用を中止し、必ず電源プラグを抜き止水栓を閉めてから、お買い上げの販売店または当社にご相談ください。
- アフターサービスをお申し付けいただくときは、次のことをお知らせください。

- ① 製品番号、取付日、ご住所、お名前、電話番号
- ② 品番：(例) JCS-630ENN  
(本体操作部に表示しています。)
- ③ 現象：できるだけ詳しくご説明ください。
- ④ 訪問ご希望日、道順(付近の目印も)

## JCS-630ENN 保証書

出張修理

本書は、本書記載内容にて無料修理をさせていただくことをお約束するものです。保証期間中に故障が発生したときは、お買い上げの販売店に出張修理をご依頼ください。※お買い上げ日・お客様・販売店の欄に記載のない場合は無効になります。必ずご記入ください。

品番：JCS-630ENN

お買い上げ日 年 月 日 保証期間 お買い上げ日より 1年

お客様：ご住所

お名前

販売店：ご住所

お名前

## 無料修理規定(保証規定)

1. 取扱説明書・ラベルなどの注意書にそった正常な使用・維持管理状態で、保証期間内に故障した場合に、無料修理いたします。
2. 無料修理をお受けになる場合に、お買い求めの取扱い店にご依頼のうえ、本書をご提示ください。
3. ご転居、ご贈答などで本書に記載の取扱店に修理を依頼できない場合、当社にご相談ください。
4. 保証期間内でも、以下の場合は有料修理とさせていただきます。
  - (イ) 使用・維持管理上の誤りおよび不当な修理・改造による故障および損傷。
  - (ロ) 火災・地震・水害・落雷・その他の天災地変、公害や異常電圧など、その他の損傷がある場合。
  - (ハ) 消耗品の劣化に伴う故障および損傷。
5. 本書は日本国内においてのみ有効です。
6. 本書は再発行いたしませんので、紛失しないように大切に保管してください。

※この保証書は、本書に明示した期間、条件のもとにおいて、無料修理をお約束するものです。したがってこの保証書によって保証書を発行している者(保証責任者)、およびそれ以外の事業者に対するお客様の法律上の権利を制限するものではありません。  
※保証期間経過後の修理、補修用性能部品の保有期間について詳しくは取扱説明書をご覧ください。

修理年月日	損傷と処置	サービス担当者

## ジャニス工業株式会社

本社：〒479-8577 愛知県常滑市唐崎町2丁目88番地

修理のご依頼および消耗部品のご注文は下記の「修理受付専用フリーダイヤル」へ

フリーダイヤル  0120-117-817 ■受付時間 平日 9:00 ~ 17:30 (土・日・祝日・夏季休暇・冬季休暇を除く)

# Janis

## 温水洗浄便座

# SawaLet

サワレット

## 取扱説明書

## JCS-630ENN

保証書付

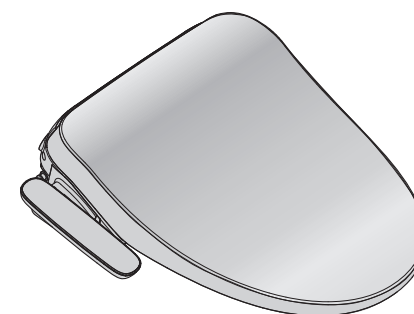

## もくじ

	ページ
安全上のご注意 (必ずお守りください)	2
各部の名前	6
ご使用前の確認	8

トイレを使う/洗浄する	10
調節する	12
節電したい	
●節電(便座温度)(温水温度)	13
●8時間切(便座温度)(温水温度)	13

お手入れ	
●本体表面/便ふた/本体裏面	14
●ノズル	16
●ノズル除菌クリーニング	17

凍結予防のしかた/再び使用するときは	18
長期間使用しないときは/再び使用するときは	20
定期点検	22
よくあるご質問	23
故障かな?	24
仕様	26
安全にお使いいただくために	27
一般社団法人 日本レストルーム工業会からのお知らせ	27
保証とアフターサービス/保証書	裏表紙

家庭用

施工説明書別添付

- このたびは、温水洗浄便座をお買い上げいただき、まことにありがとうございます。
- 取扱説明書をよくお読みのうえ、正しく安全にお使いください。
  - ご使用前に「安全上のご注意」【P.2~5】を、必ずお読みください。
  - 保証書は本取扱説明書の裏表紙についていますので、お買い上げ日、販売店名などの記入を確かめ、取扱説明書、施工説明書とともに大切に保管してください。
  - この商品を使用できるのは日本国内のみで、国外では使用できません。

This appliance is designed for domestic use in Japan only and cannot be used in any other country.



ADL943PZ1LCO  
CS1123-10124

確認と準備

使いかた

お手入れ

必要なとき

# 安全上のご注意 (必ずお守りください)

人への危害、財産の損害を防止するため、必ずお守りいただくことを説明しています。

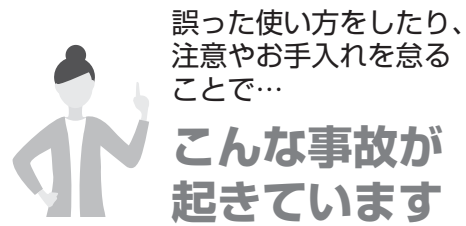

誤った使い方をしたり、注意やお手入れを怠ることで...

**こんな事故が起きています**



●便座の暖房による低温やけど

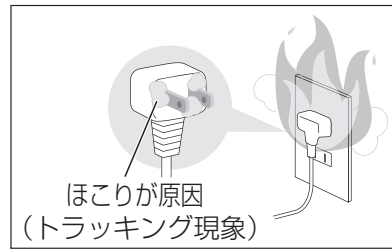

●電源プラグからの発火

■ 誤った使い方をしたときに生じる危害や損害の程度を区分して、説明しています。

**警告** 「死亡や重傷を負うおそれがある内容」です。

**注意** 「軽傷を負うことや、財産の損害が発生するおそれがある内容」です。

■ お守りいただく内容を次の図記号で説明しています。

してはいけない内容です。

実行しなければならない内容です。

## 警告

### 電源プラグやコードは誤った使いかたをしない

- (火災、感電のおそれあり)
  - 電源プラグ、コードを破損するようなことはしない

傷つけたり、加工したり、高温部に近づけたり、無理に曲げたり、ねじったり、引っ張ったり、重い物を載せたり、束ねたりしない

→ 電源プラグ、コードの点検・修理は販売店へ依頼してください。

- ぬれた手で、電源プラグの抜き差しはしない
- コンセントや配線器具の定格を超える使いかたや交流100V以外で使用しない



### 電源プラグやコードは正しく使う

- (火災、感電のおそれあり)
  - 電源プラグは根元まで確実に差し込む
  - 電源プラグを抜くときは、コードを持たずに必ず電源プラグを持って抜く
  - 電源プラグのほこりなどは定期的にとる



- 本体、本体裏面や電源プラグに水や洗剤などをかけない (感電やショートして火災の原因)



- 上水道以外には接続しない (ぼうこう炎や皮膚の炎症などを起こす原因) (腐食や異物付着による水漏れの原因)

工業用水  
井戸水など

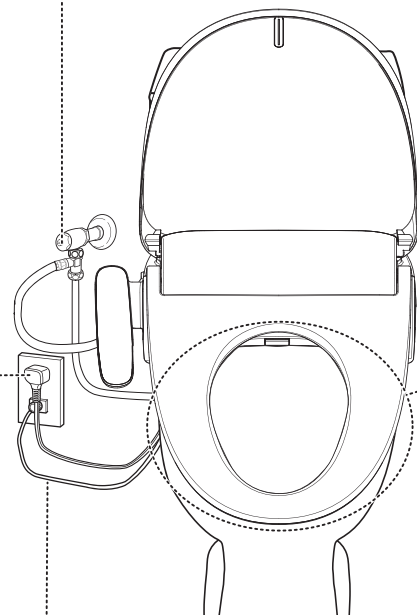
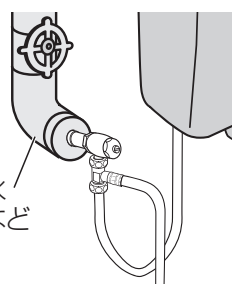

### アース工事を確認する

- (アース工事がされていないとビリビリしたり漏電のときに感電する原因)
  - アース工事を販売店にご依頼ください。(アース工事費は、本体価格に含まれていません)

アース線接続の一例



アース線

- バスルーム内など湿気の多い場所には設置しない (火災や感電の原因)



- ご使用のときや、お手入れ、点検のときにたばこなど火気類を近づけない (火災のおそれあり)

- 改造はしない  
また修理技術者以外の方が、分解したり修理をしない (感電や発火したり、異常作動してけがの原因)
  - 修理は販売店にご相談ください。



- 次のような方が使用するときには、便座の温度調節を「低」または「切」にする
  - お子様、お年寄り、皮膚の弱い方、皮膚感覚が弱い方、自分で温度調節できない方、眠気を誘う薬(睡眠薬・風邪薬など)を服用された方、深酒、疲労の激しい方
  - (長時間、皮膚の同じ場所が便座に触れると、低温やけどの原因)

- 異常・故障時には直ちに使用を中止し、電源プラグを抜き、止水栓を閉める (発煙・発火、感電のおそれあり)

- 異常・故障例
- 本体や便座にひびや割れが入っている
  - 便座や温水が熱かったり、冷たかったりする
  - 異常な音やこげ臭いにおいがする
  - 電源コードを動かすと通電したり、しなかったりする
  - 電源プラグや電源コードが異常に熱い
  - 本体や操作部が異常に熱い
- すぐに販売店へ点検・修理を依頼してください。

- 化学療法を受けている方、免疫不全症の方など、極度に免疫力が低下して医師の治療を受けておられる方は、ご使用に際し医師に相談する (身体への著しい障害をまねくおそれあり)

# 安全上のご注意 (必ずお守りください)

## ⚠️ 注意

**❌ 本体脱着時などに給水ホースに力を加えない**  
 (分岐金具のナットや本体接続側のクイックファスナーがゆるんで水漏れの原因)

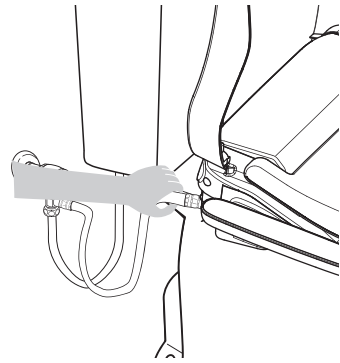

**給水ホースを折り曲げたりつぶしたりして使用しない**  
 (給水ホースに亀裂が入り水漏れの原因)

**❗ 水道水フィルター (水抜き栓) を外すときは、必ず止水栓を閉める**  
 (止水栓を閉めないと、水漏れの原因)

**凍結予防をする [P.18]**  
 (凍結すると、配管や本体内部が破損して水漏れの原因)  
 →水抜きなど、凍結予防をする。

**いったん、外した水道水フィルター (水抜き栓) はしっかり閉める**  
 (しっかり閉めないと、水漏れの原因)

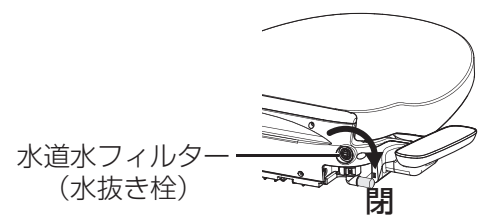

**❌ 開口部などから針金など金属を入れない**  
 (感電の原因)



**❗ 漏電検知の作動を確認する [P.22]**  
 (故障のまま使用すると、漏電のときに感電する原因)  
 →故障の場合は販売店にご相談ください。

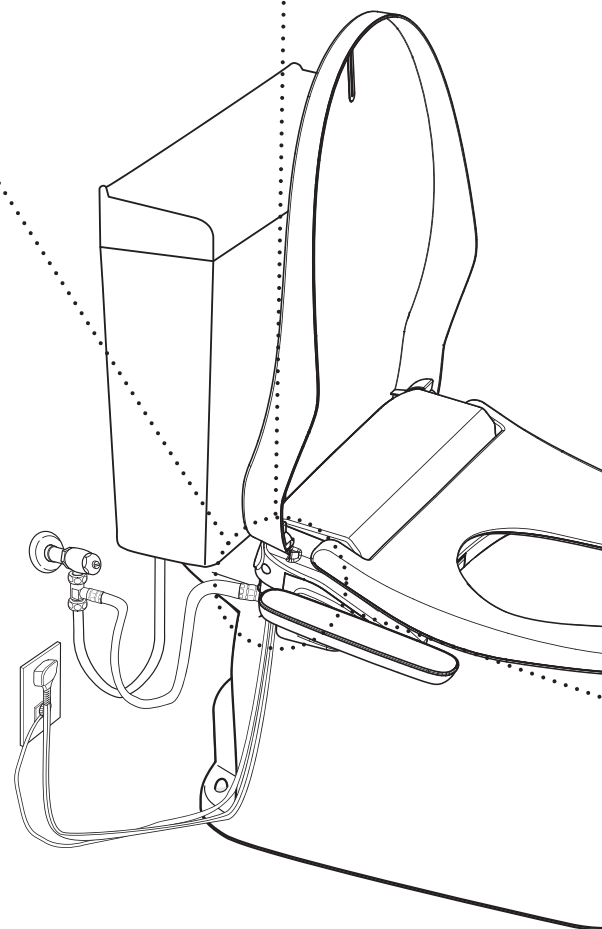
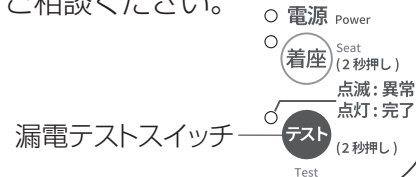

**❌ 便ふたに寄りかからない**  
 (便ふたが割れて転倒したり、けがをする原因)



**便ふたの上に乗ったり衝撃を加えたりしない**  
 (転倒したり、割れてけがをする原因)



**本体操作部に乗らない、手をついて座ったり、立ち上がったりしない**  
 (転倒したり、けがをする原因)



**本体ががたついたまま使用しない**  
 (転倒したり、割れてけがをする原因)

**便座を勢いよく閉めない**  
 (破損によりけがをする原因)

**❗ 持ち運ぶときは、必ず本体を持つ**  
 (便座・便ふたを持つと本体から外れ、けがをする原因)

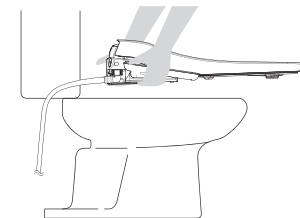

**便ふた・便座開閉時に、指などはさまないよう注意する**  
 (はさまれると、けがをする原因)

**❗ 長期間使用しないときは本体の水を抜く [P.20]**  
 (水が腐敗して皮膚の炎症などの原因)  
 →電源プラグを抜いてから水を抜く。

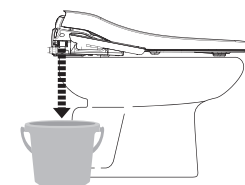

# 各部の名前

## 本体

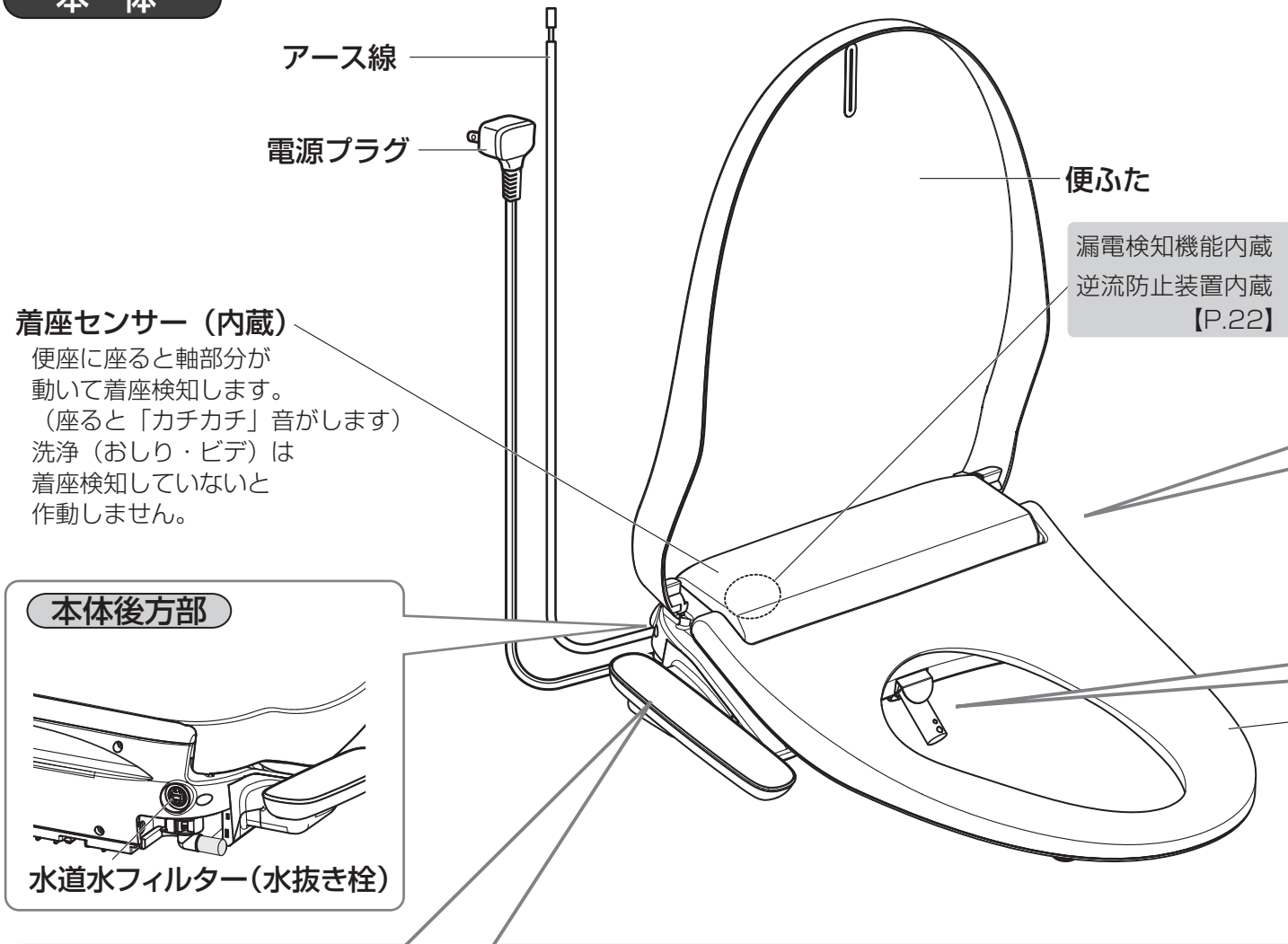

## 右側面部



## ノズル周辺部

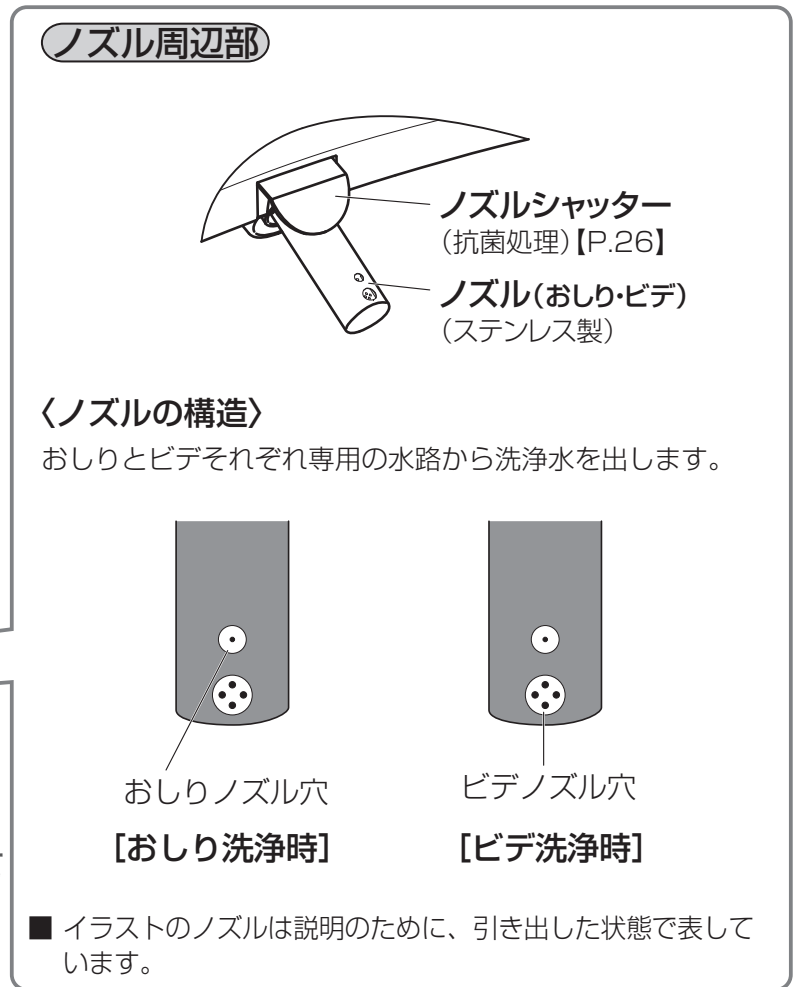

## 本体操作部

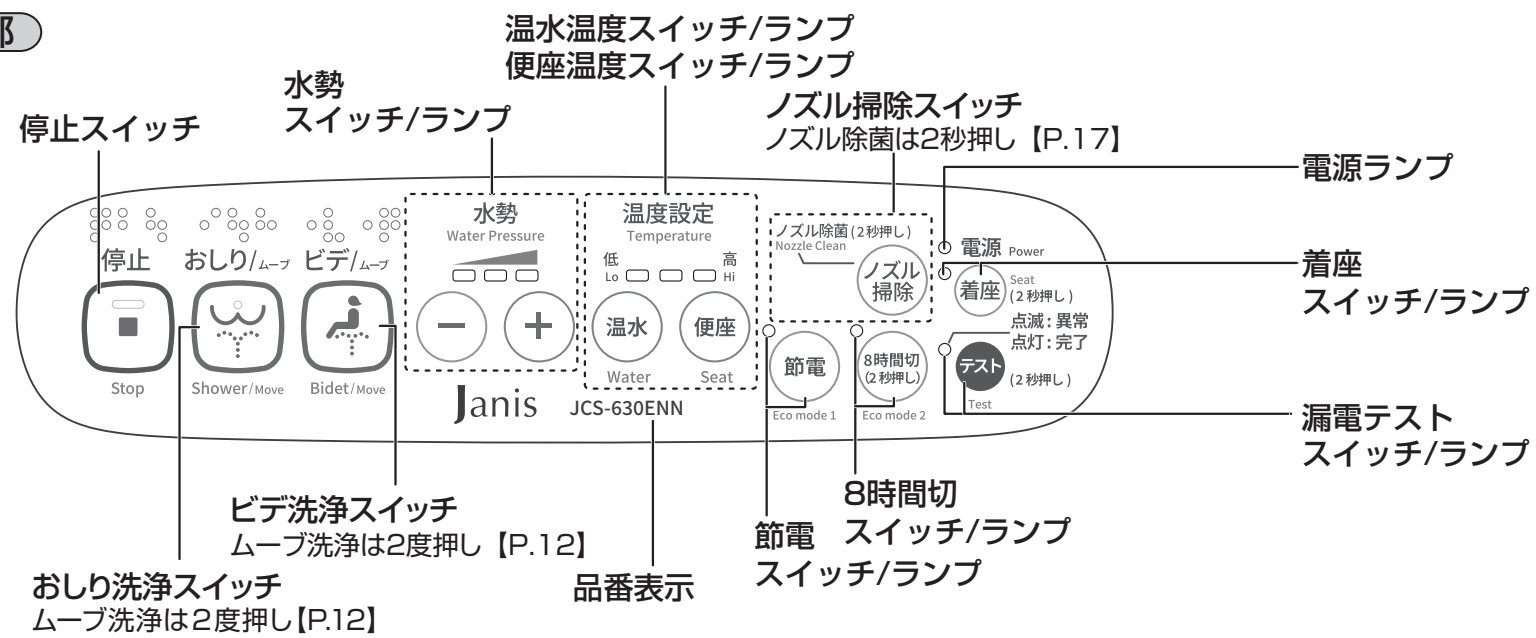

【お知らせ】 ● 温度設定ランプは、通常消灯しています。温水、便座 を押すとランプが点灯します。

## 本体の裏面部

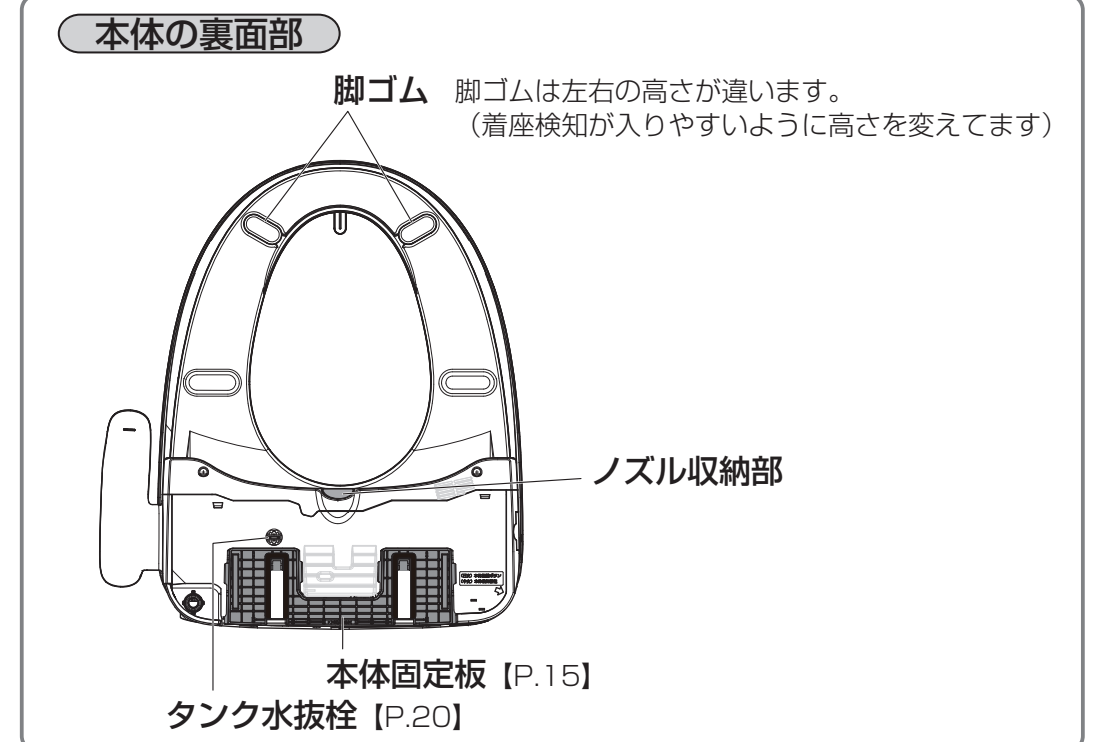

確認と準備

# ご使用前の確認

## アース線が接続されていることを確認する

アース工事がされていないと故障や漏電のときに感電する原因となります。【P.2】

[アース線接続の一例]

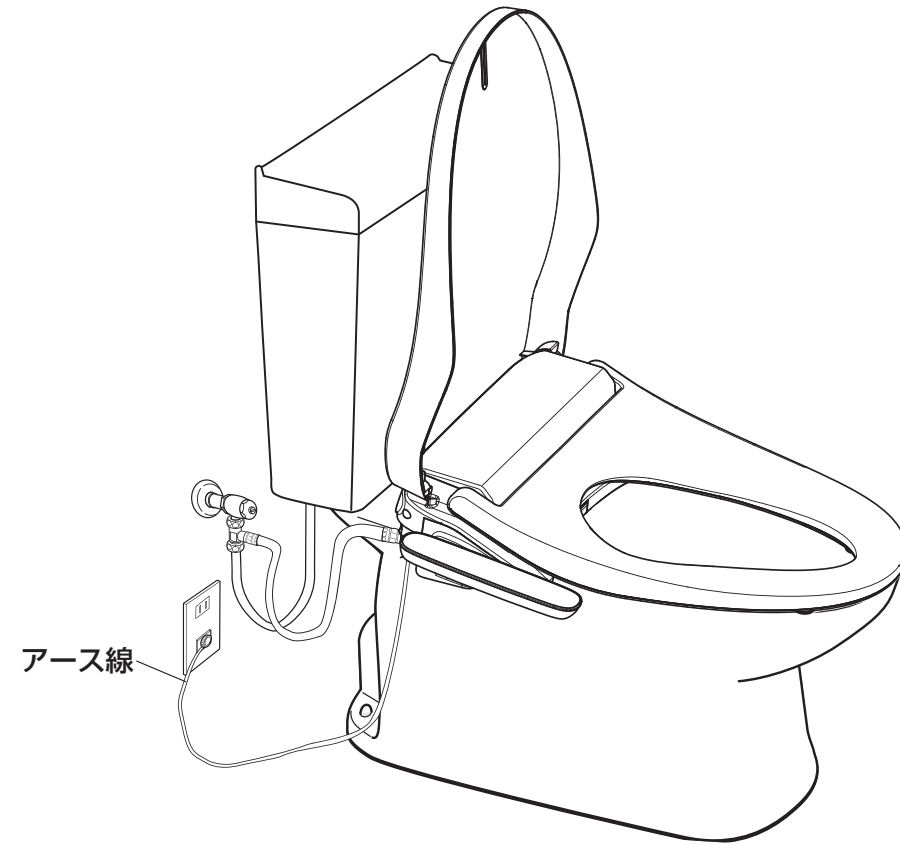

## 電源ランプの点灯（緑）を確認する

■本体の電源ランプが点灯している場合は正常です

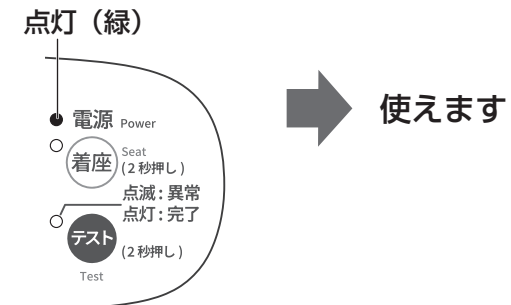

〈本体の電源ランプが点灯していない場合〉(本体操作部の漏電テストランプが点灯)

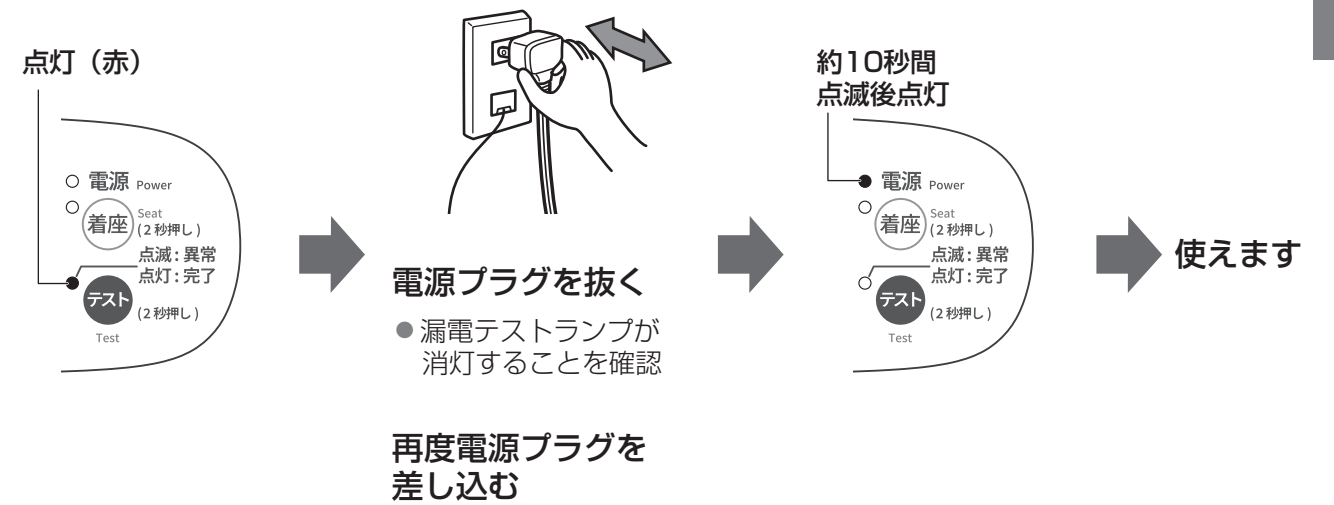









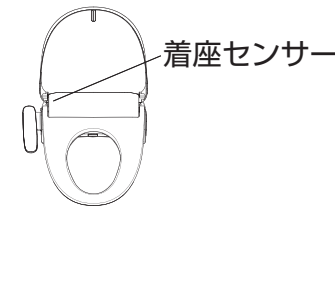

### お知らせ

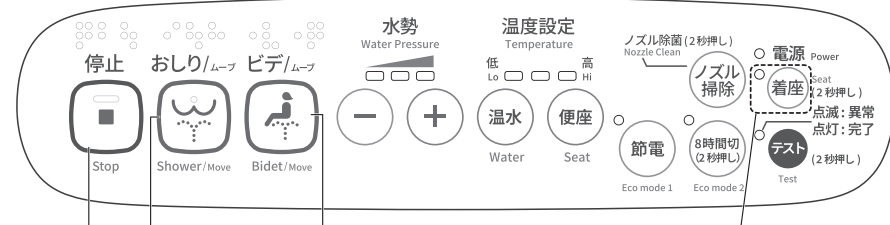
- 漏電テストスイッチを2秒以上押しと漏電テストランプが点灯します。【P.22】
- 電源プラグを差し直しても電源ランプが点灯しないときや、漏電テストランプが点滅する場合は、お買い上げの販売店にご連絡ください。

# トイレを使う / 洗浄する

## ご使用方法

- おしり洗浄は排便後の局部周辺に付着した汚れを洗い流す機能です。
- ビデ洗浄は生理時など局部周辺に付着した汚れを洗い流す機能です。
- おしり・ビデとも洗浄時間は10秒～20秒を目安に使用ください。

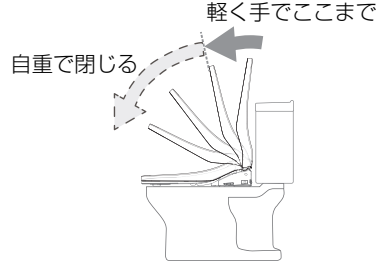
入る	使う			出る
			 <p style="text-align: center;">着座スイッチ/ランプ</p>	
<p><b>1 便ふたを手で開く</b></p> <p>手でゆっくりふたを開く。</p> 	<p><b>2 座る</b></p> <ul style="list-style-type: none"> <li>●着座検知すると着座ランプが点灯します。</li> </ul>  <p>ランプ点灯</p> <p>ランプが点灯しない場合は、中央部に座り直してください。(詳しくはP.23参照)</p>	<p><b>3 洗浄する</b></p> <div style="display: flex; justify-content: space-around;"> <div style="text-align: center;"> <p>おしり洗浄 おしり/ムーブ</p>  </div> <div style="text-align: center;"> <p>ビデ洗浄 ビデ/ムーブ</p>  </div> </div> <p>スイッチを押すと、まずノズルの洗浄をします。(ノズル洗浄の水が便器内に流れます)</p> <p>約5～8秒後に温水が出ておしりまたはビデ洗浄を始めます。</p> <p>水勢 Water Pressure</p>  <p>ランプ点灯</p>	<p><b>4 洗浄を止める</b></p> <p>停止</p>  <p>洗浄を停止します。ノズルが戻ってからノズルの洗浄をします。</p> <p>立ち上がると自動で次の動作をします。</p> <ul style="list-style-type: none"> <li>●着座ランプが消灯します。</li> </ul>  <p>ランプ消灯</p>	<p><b>5 便ふたを手で閉じる</b></p> <p>軽く手でここまで</p>  <p>自重で閉じる</p> <div style="border: 1px solid gray; padding: 5px; margin-top: 10px;"> <p><b>ご注意</b></p> <ul style="list-style-type: none"> <li>●閉じるときは、途中からは便ふたの自重でゆっくり閉じてください。</li> </ul> </div>

- お願い**
- 最初、程よい温度でも便座に長く座っていると熱く感じるようになり、低温やけどのおそれがあります。便座温度は低めに設定してください。【P.12】
  - 便座に座っているときに、便ふたにもたれかかり大きな力を掛けないようにしてください。
- お知らせ**
- 洗浄スイッチを押しても着座ランプが点滅し洗浄できないときは、中央部に座り直してください。座り直しても着座検知しないときは、本体操作部の着座スイッチを押してください。【P.23】
- 着座スイッチを押して、おしり、ビデ洗浄をすると、約1分間連続運転後、自動的に停止します。

- お知らせ**
- ノズルが出るとき作動音がしますが異常ではありません。
  - おしり、ビデ洗浄スイッチを押してから洗浄水が出るまで少し時間がかかります。
  - 本体の温水タンク容量は約0.47 Lです。水勢「中」で、約45秒使うと冷たくなります。洗浄を止め、約5～7分待つとお湯になります。(水温によって異なります)
  - 洗浄中、ノズル周辺部から出る水は水圧調整の逃がし水で故障ではありません。
  - 洗浄停止後、約7～8分間はノズル付近から水滴が落ちることがありますが、温水タンクの水がたたまったときの膨張水、またはノズル内の残水によるもので、故障ではありません。
  - 安全のために、洗浄は約2分間連続使用すると、自動的に停止します。

使う	出る
<p>便ふた・便座を手で開く。</p> 	<p>便座・便ふたを手で閉じる。</p> 

- ご注意**
- 長時間の洗浄や洗いすぎに注意してください。また、局部内は洗わないでください。  
\*常在菌を洗い流してしまい、体内の菌バランスが崩れる可能性があります。
  - 習慣的に便意を促すためには使用しないでください。また、洗浄しながら故意に排便しないでください。
  - 局部に痛みや炎症などがあるときは、使用しないでください。
  - 局部の治療・医療行為を受けている方は、使用については、医師の指示を守ってください。

# 調節する

## 洗浄水の勢いを変えたいとき 水勢

おしり、ビデの洗浄中に

○ または ○ を押すごとに、  
水勢が変わります。

- 前回の水勢を記憶しています。  
(記憶させない設定→P.23)

〔お買い上げ時は「中」〕

## 洗浄水の温度を変えたいとき 温水温度

温水 を押すごとに切り換わります。

温度表示 (ランプ点灯)

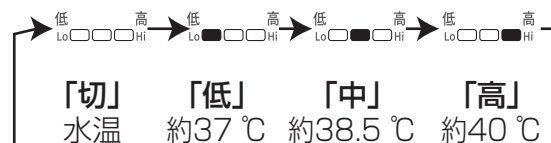

〔お買い上げ時は「切」〕

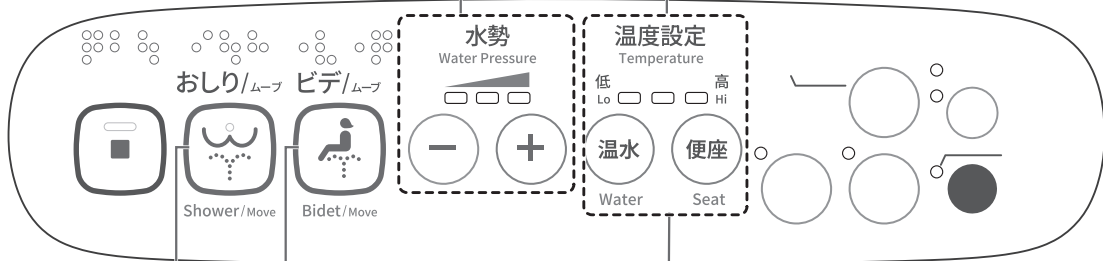

## 広範囲の洗浄に ムーブ洗浄

おしりムーブ または ビデムーブ を  
2度押しすると、ノズルが前後に  
動き、広範囲を洗浄します。

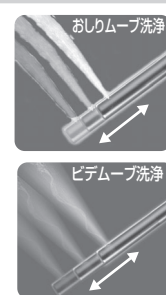

## 便座の温度を変えたいとき 便座温度

便座 を押すごとに切り換わります。

温度表示 (ランプ点灯)

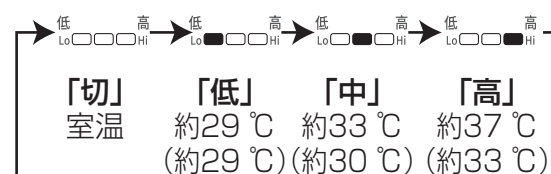

( ) 内は着座していないときの温度です。

- 座り始めはぬるく感じる場合があります。  
(お買い上げ時は「切」)

### お知らせ

- 温度設定ランプは、通常消灯しています。(操作後、約30秒後に消灯します)  
温水、便座 を押すとランプが点灯します。

### お願い

- 水圧の低いところでは、水勢を弱くすると水が出ない場合があります。  
この場合、水勢を強くしてご使用ください。

# 節電したい

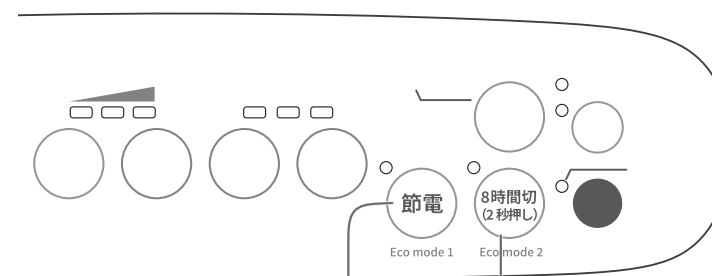

年間消費電力量  
8時間切設定無し 194 kWh/年  
8時間切設定有り 141 kWh/年  
省エネ法 (2012年度基準) に基づく  
【P.26】

## 節電 (便座温度) (温水温度)

7日間の1時間単位で使用の有無を学習し、  
使用のなかった時間帯の便座、温水の  
保温温度を下げます。

節電 を押す ● 節電ランプが点灯します。

- 使用しない期間が継続すると、段階的に  
温度を下げ、連続3週間着座しない場合、  
最大約15°Cまで保温温度が下がります。  
\* 設定した最初の14日間は使用パターンを  
学習するため、便座、温水の保温温度は  
下がりにません。

### 温度が下がった時間帯に着座すると…

- 着座した時間帯を学習し、翌週の同じ時間  
帯の便座、温水の温度を上げます。
- 温度が下がった時間帯に着座すると、  
最初は冷たく感じる場合がありますが、  
約1~2分で温かくなってきます。

### 〈節電をやめたいとき〉

再度、節電 を押すと解除されます。

- 節電ランプが消灯します。
- 便座、温水温度は設定温度に自動的に  
戻ります。(設定温度に戻るまでに  
約3~5分かかります)

### お知らせ

- 電源プラグを抜いたときや停電のとき、または漏電テストスイッチを押したときは「節電」「8時間切」  
の設定が取り消されます。また、「節電」は、過去の使用有無の記憶も取り消されます。

## 8時間切 (便座温度) (温水温度)

便座ヒーターと温水ヒーターへの通電を8時間停止  
します。8時間停止後は、前に設定された便座温度  
ランプ、温水温度ランプが点灯します。

\* 節電中にも設定ができます。

8時間切 (2秒押し) を約2秒以上押しと設定され、

便座と温水への通電を8時間停止します。

- 8時間切ランプが点灯します。
- 8時間後に便座・温水が通電状態に戻り、  
ランプが消灯します。

### 8時間切設定中に着座すると…

- 便座温度：着座と同時に通電します。あたたま  
るまでに約10~12分かかります。  
(室温によって異なります)
- 温水温度：着座と同時に通電します。あたたま  
るまでに約5~7分かかります。  
(水温によって異なります)
- 使用後、便座から立ち上がると8時間切設定  
に戻ります。

### 〈8時間切をやめたいとき〉

再度、8時間切 (2秒押し) を2秒以上押しと解除されます。

- 8時間切ランプが消灯します。

# お手入れ (本体表面／便ふた／本体裏面)



日常のお手入れは  
さっとひと拭き

汚れがついたら…

## 柔らかい布で水拭き

- 水をかけて洗わない。(故障の原因)
- 乾いた布やトイレットペーパーで拭かない。(傷の原因)

ひどい汚れは…

家庭用中性洗剤をうすめてお使いください  
拭き取ったあとは、最後に水拭きし、  
自然乾燥してください

## 警告



■ 本体、本体裏面や電源プラグ  
に水や洗剤などをかけない  
(感電やショートして火災の原因)

下記の洗剤は、本体内の金属部分などを腐食させたり、  
本体や便座などを傷めますので使用しないでください。



除菌シート、化学ぞうきんなどをご使用の際は、  
その注意書きに従ってください。

## お願い

- トイレ用洗剤で便器を掃除するときは、3分以内  
で洗い流し、本体に洗剤がかからないようにして  
ください。掃除中は、便ふた・便座は開けたまま  
にしておいてください。揮発性ガスにより本体を  
傷める原因となります。
- お手入れの際は、着座スイッチを押さないでくだ  
さい。(予期しないときに、洗浄水が出る原因)

## 本体表面

お手入れをする場合は、  
以下の手順に従ってください。

- 1.電源プラグをコンセントから抜く
- 2.本体表面の汚れを拭き取る
- 3.電源プラグをコンセントに差し込む

## お知らせ

本体や便座などに尿が付着したまま放置  
すると、ピンク、茶色等のしみになるこ  
とがあります。

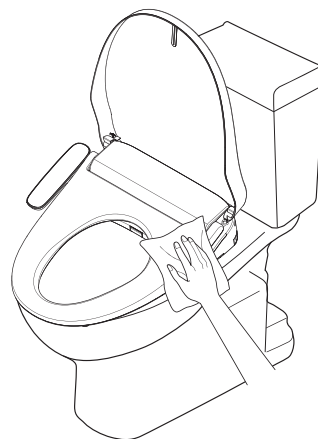

## 便ふた

便ふたを外してお手入れができます。

- 1.電源プラグをコンセントから抜く
- 2.便ふたを取り外す  
便ふたを開いた状態にし、  
①便ふたの右側を外れるまで強く広げて  
軸から外し、少し後方へずらす  
②引き上げる  
③本体から便ふたを外す  
\* 指を挟まないように注意してください。

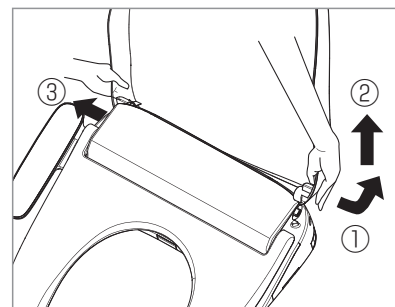

- 3.便ふたの汚れを拭き取る

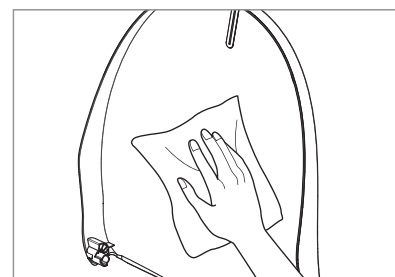

- 4.便ふたを取り付ける

- ①本体の左穴に便ふたを差し込む
- ②本体右軸に便ふたを広げながら入れる
- ③便ふたを持って開閉がスムーズか確認  
する  
(正しく取り付けないと便ふたが外れる  
ことがあります)

左側面の拡大図

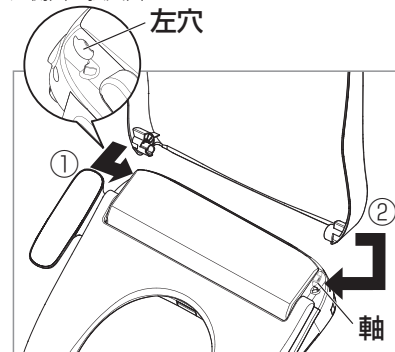

- 5.電源プラグをコンセントに差し込む

## 本体裏面

本体を外してお手入れをする場合は、以下の手順に従ってください。

- 1.電源プラグをコンセントから抜く
- 2.止水栓を全閉にし、給水を止める  
【P.18】
- 3.本体を取り外す  
①本体脱着ボタンを押したまま  
本体を手前に引く  
(本体を上を持ち上げないこと)  
②そのまま本体を便器面まで  
すべらせる  
●給水ホースなどがありますので  
無理に引っ張らないでください。
- 4.本体でかくれた便器部分などを  
拭き取る  
水でぬらした柔らかい布を十分に  
しぼって拭いてください。

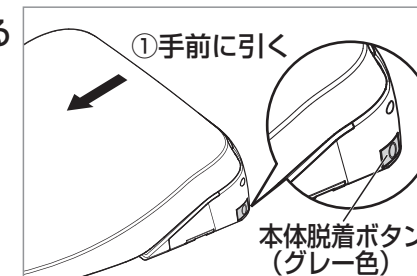

- 5.本体裏面を掃除する

- 本体を便器の上に立てた状態にし、  
便座が倒れないように手で支えて、  
本体裏面の汚れを拭き取ってください。  
水はかけないでください。

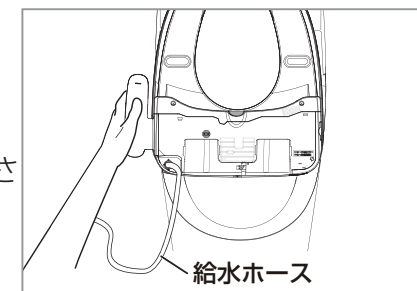

- 6.本体を取り付ける

- ①本体固定板の中心と本体の中心を  
合わせる
- ②本体を両手で軽く便器面に押し  
付けながら矢印方向に本体を  
すべらせ「カチッ」と音がする  
まで押し込む
- 電源コードをはさみ込まないよう  
にしてください。
- 本体を軽く持ち上げ、  
しっかりと固定されていることを  
確認してください。

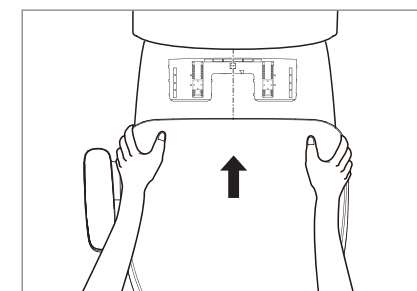

- 7.止水栓を開け、給水する【P.19】

- 8.電源プラグをコンセントに差し込む

## お願い

- 本体を手前に引くとき〈手順3〉や立てるとき〈手順5〉は、給水  
ホースなどに無理な力を加えないように注意してください。
- 本体を裏向けに寝かさないうでください。(傷の原因)



# お手入れ (ノズル/ノズル除菌クリーニング)

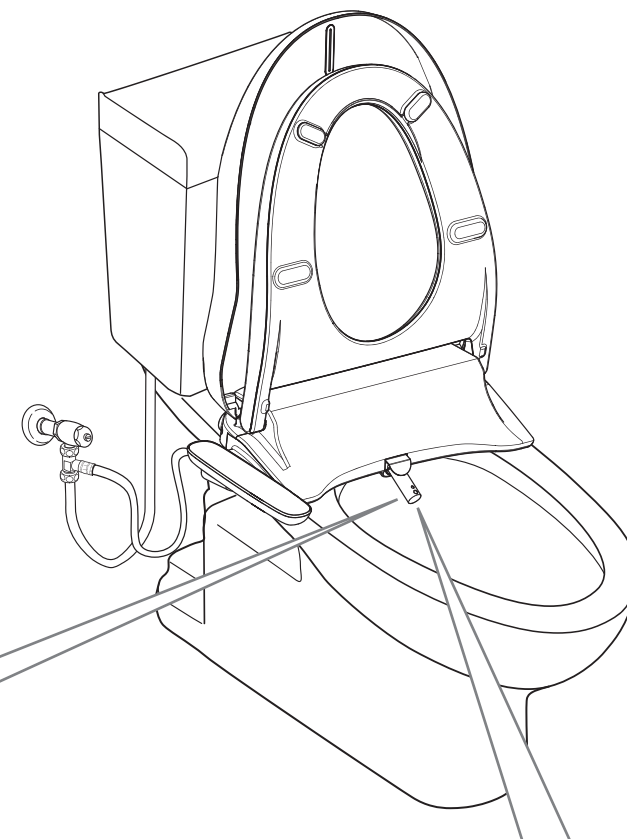
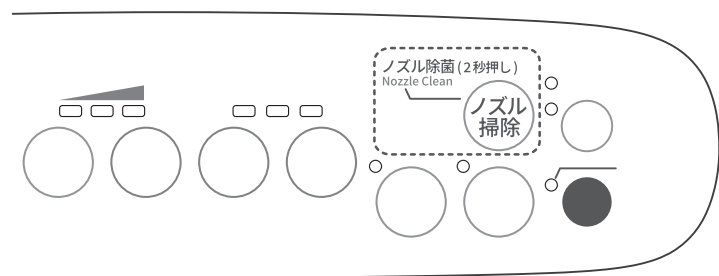

## ノズル (週1回)

ゴム手袋を着用し、歯ブラシなどでノズルをお手入れしてください。

### 1 便ふた・便座を開く

ノズル全体を洗う

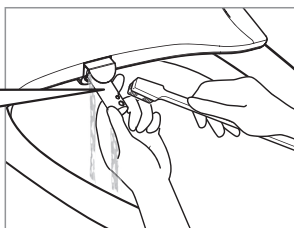

### 2 ノズル掃除を押す

- ノズルが出る。

### 3 ノズルを軽く手で持ち、歯ブラシなどで洗う

- おしり、ビデノズル穴を洗う。(ノズル全体も洗う)

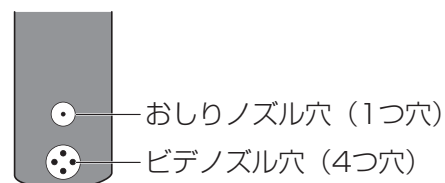

〈掃除が終わるとき〉

### 4 再度ノズル掃除 または 停止を押す

- ノズルが戻る。

- お願い**
- トイレットペーパーやトイレ用掃除シートでノズルを掃除しないでください。(ペーパーなどの異物が詰り、ノズル故障の原因)
  - ノズル掃除の操作はスイッチを2秒以上押さないでください。2秒以上押すと、「ノズル除菌クリーニング」となり、ノズルは出てきません。【P.17】
  - お手入れの際は、着座スイッチを押さないでください。(予期しないときに、洗浄水が出る原因)
  - ノズルのお手入れ時にノズルに無理な力を加えないでください。
  - ノズルを無理に手で引っ張ったり、押ししたりしないでください。(故障の原因)

- お知らせ**
- ノズルお手入れ中はノズル穴およびノズルの先端下から洗浄水が出ます。
  - お手入れのとき、ノズルを出した状態でそのまま放置すると約3分後にノズルが戻ります。
  - 便座を閉じた状態で便座を押さえると、着座ランプが点灯します。その状態で洗浄スイッチを押した場合、洗浄水が出ますのでご注意ください。

## ノズル除菌クリーニング ※1 (ノズルの汚れが気になるときに)

洗浄水を流しながら約1分間洗浄します。

本体操作部の **ノズル掃除** を2秒以上押す

■途中で止めたいときは…



ノズルを洗浄 (ノズルは収納したまま)

約1分間で終了

**お知らせ**

- ご使用のたびにノズルを洗浄していますので、頻りにノズル除菌クリーニングをする必要はありません。週1回を目安に使用してください。
- ノズル除菌クリーニングを行うと、温水タンク内のお湯がなくなります。次回、洗浄時にお湯が出るまで約5~7分かかります。(水温によって異なります)

※1ノズル除菌クリーニングの除菌部分と試験結果

ノズル穴の近傍	
● 試験機関…(一財)日本食品分析センター	
● 試験方法…熱抵抗性試験法	
● 除菌方法…流水による洗浄	
● 試験結果…1分間洗浄後99%以上抑制	
上記試験は2種類のみ菌で実施	
〈洗浄水の温度が5℃のとき〉	〈洗浄水の温度が40℃のとき〉
● 試験成績書発行年月日…2022年5月13日	● 試験成績書発行年月日…2020年5月20日
● 試験成績書発行番号…第22029880001-0201号	● 試験成績書発行番号…第20041586001-0201号
● 上記試験は洗浄水の温度が5℃と40℃のときの試験結果です。	

# 凍結予防のしかた／再び使用するとき

## 凍結予防のしかた

■ 寒い地域で本体内の水が凍結するときは凍結予防をしてください

1 電源プラグをコンセントから抜く

2 止水栓が、閉まっていることを確認する

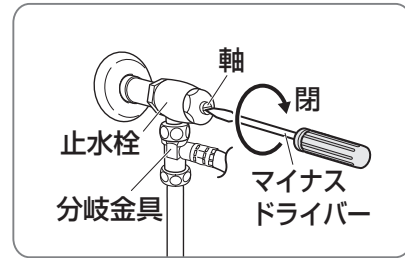

3 本体固定板が見える位置まで本体を引き出す

- 本体脱着ボタンを押したまま、本体の両側部を持って手前に引いてください。

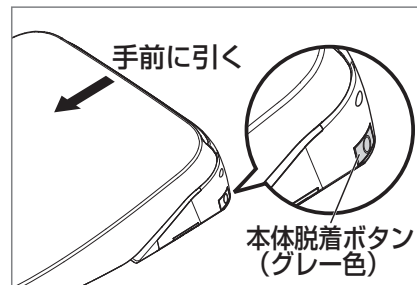

4 バケツなどで受けて水道水フィルター (水抜き栓) をマイナスドライバーでゆるめて取り外す

- 本体内の水が出ますので雑巾などで押さえてください。
- 水道水フィルター (水抜き栓) のフィルターが汚れている場合は、歯ブラシなどでお手入れしてください。
- 取り外した水道水フィルター (水抜き栓) を置くときは、Oリングにゴミ等が付着しないよう、つまみ部を下にしてください。

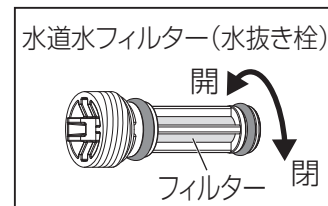

5 水抜き後、水道水フィルター (水抜き栓) を押し込みながら元どおりに取り付け、本体を元の位置【P.15 手順6参照】に戻す

水道水フィルター (水抜き栓) を確実に閉めないとおこします。

(お知らせ) ● P.20のタンク内の水を抜く必要はありません。

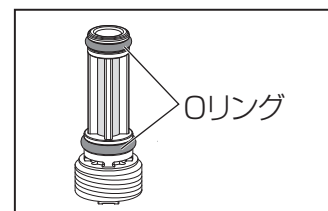

6 電源プラグをコンセントに差し込む

- 節電・8時間切設定はしないでください。【P.13】
- 保温のため、作業後は便座・便ふたを閉めておいてください。

7 温水と便座の設定温度を「高」にする【P.12】

## 再び使用するとき

■ 室温が0℃未満では本体内の残水が凍結している場合があります使用できません。室温が上がってから以下の手順で使用できることを確認してください。

1 止水栓を開き給水する

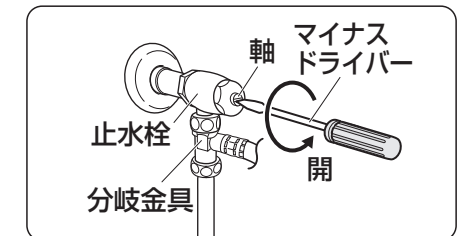

2 着座しておしり/ヒップまたはビデ/ビデを押して洗淨することを確認する

# 長期間使用しないときは / 再び使用 するとき

## 長期間使用しないときは

### ■ 次のようなときは水抜きをしてください

- 1週間以上使用しないとき  
(水が腐敗して皮膚の炎症などの原因)
  - 移設など本体を移動するとき  
(本体から水が漏れたり、故障の原因)
- \* 別荘など長期間使用しないときは必ず行ってください。

### 1 【P.18】の手順1~4を行う

### 2 本体を便器の上に立て 本体内の水を抜く

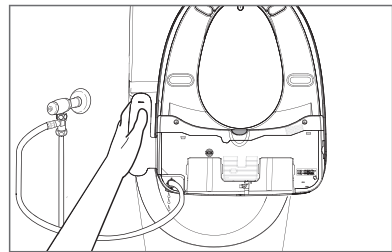

### 3 本体底面にあるタンク水抜き栓をマイナスドライバーで「開」側に回して外し、本体底面を下に向け、傾けながら排水(水抜き)する

- タンク水抜き栓を落とさないように注意してください。

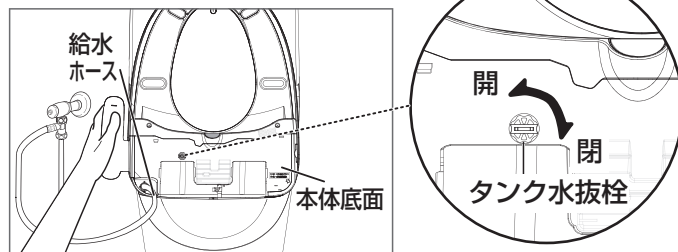

お願い 便器内に水が流れるよう排水してください。

### 4 水抜き後、タンク水抜き栓と、水道水フィルター(水抜き栓)を元のように取り付け、本体を元の位置【P.15 手順6参照】に戻す

水道水フィルター(水抜き栓)を確実に閉めないとおこします。

## 再び使用するとき

- 室温が0℃未満では本体内の残水が凍結している場合があります使用できません。室温が上がってから以下の手順で使用できることを確認してください。

### 1 止水栓を十分開き 給水する

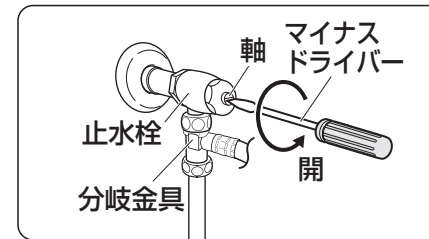

- 止水栓の軸を開側へ回す。  
水道水フィルター(水抜き栓)部からの水漏れがないかを確認する。

→ 水漏れしている場合は、水道水フィルター(水抜き栓)を確実に閉めてください。

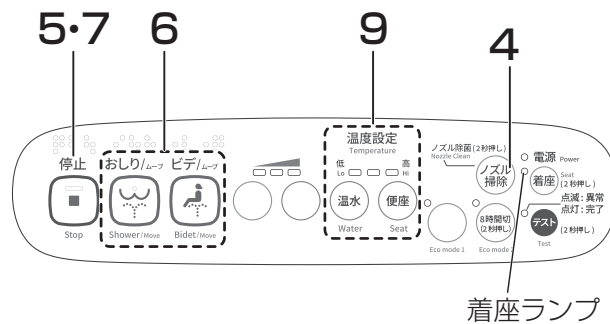
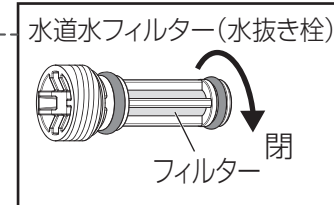

### 2 便座の下に お手持ちの薄手のポリ袋 などはさむ

水の飛び散り防止のため

### 3 電源プラグを コンセントに差し込む

- 本体の電源ランプが約10秒間点滅した後、点灯に変わります。
- 本体の電源ランプが点灯しないまたは、漏電テストランプが点灯した場合は、再度電源プラグを差し直してください。

◎ 温水タンクの空焚き防止のため、**温水**を押す、温水温度を「切」にしてください。

### 4 ノズル掃除 を押す

- 本体の温水タンクに注水を始めます。ノズルが出て、約1分後ノズルお手入れ状態になり、水が下向きに出ます。水が出ない場合、水道の元栓または止水栓を開いてください。

### 5 停止 を押す

- ノズルが元に戻ります。

### 6 便座の左後部を押しながら (着座ランプ点灯) おしり洗浄 または ビデ洗浄 を押す

- ノズルを洗浄し、約5~8秒後に洗浄水が出ます。(着座検知していないと、洗浄水が出ません)

ノズル周辺部から出る水は水圧調整の逃がし水で故障ではありません。



- ポリ袋の上から見て、洗浄水が当たっていることを確認してください。

### 7 停止 を押す

- ノズルが戻った後、ノズルを洗浄する水が出ます。

### 8 ポリ袋を外す

### 9 温水 と 便座 のスイッチで温度を 設定する【P.12】

(室温や水温により異なりますが、約5~12分後に便座温度と温水温度が安定します)

### 10 着座して 洗浄水と便座のあたたかさを確認する

# 定期点検

## ① 漏電検知の点検…月に1回（お客様が行ってください）

漏電による感電を防止するため点検を行ってください。  
そのままにしておくと、異常がある場合、感電の原因となります。

### 1 漏電テストスイッチを2秒以上押す

- 漏電テストランプ（赤）が点灯することを確認してください。

### 2 電源プラグを抜く

- 漏電テストランプ（赤）が消灯することを確認してください。

### 3 電源プラグを差し込む

- 本体の電源ランプ（緑）が約10秒間点滅した後、点灯に変わることを確認してください。

点検時以外に、漏電テストスイッチを押さないでください。  
異常がある場合は、漏電テストランプが点滅します。すぐに電源プラグをコンセントから抜いてください。その後、工事店または販売店へ連絡してください。

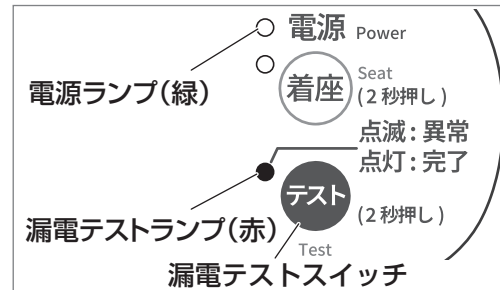

## ② 配管・本体まわりの点検…月に1回（お客様が行ってください）

そのままにしておくと、異常がある場合、水漏れの原因となります。

### 1 ゆるみ、傷み、破損がないかを確認する

- 配管接続部のゆるみや、給水ホースに傷みや破損がないかを確認してください。

### 2 水漏れがないかを確認する

- 給水ホースや本体まわりからの水漏れがないかを確認してください。

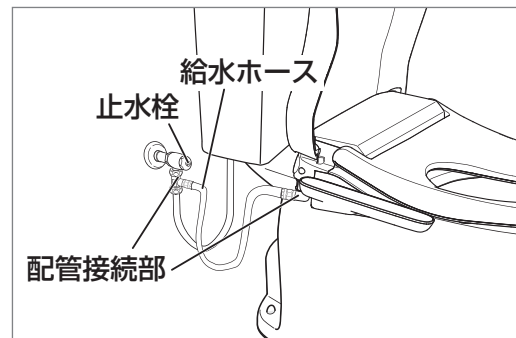

異常がある場合は、すぐに電源プラグをコンセントから抜き、止水栓を全閉にしてください。その後、工事店または販売店へ連絡してください。

## ③ 逆流防止装置の定期的な点検のおすすめ（専門業者に依頼）

逆流防止装置は、5年を目安にお買い上げの販売店または工事店に点検を受けていただくことをおすすめします。そのままにしておくと、異常がある場合、汚水が水道管へ逆流するおそれがあります。

### 部品の保有期間

当社は、この温水洗浄便座の補修用性能部品を製造打切り後、6年保有しています。（保有期間終了後は部品がない場合があります）

### 転居されるときは

転居で、お買い上げの販売店のアフターサービスを受けられなくなる場合は、前もってお買い上げの販売店または当社にご相談ください。ご転居先での取扱店を紹介いたします。  
\*再設置に要する費用は、保証期間内であっても有料です。

# よくあるご質問

## 洗浄水が出ない！ 洗浄水の出が悪い！

- 止水栓が閉または絞りすぎていませんか。  
→ 止水栓を十分に開いてください。
- ノズルに水あかなどがつまっていますか。  
→ ノズルを歯ブラシなどでお手入れしてください。【P.16】
- 水道水フィルター（水抜き栓）がつまっていますか。  
→ 給水を止めて水道水フィルター（水抜き栓）を外しフィルターを歯ブラシなどでお手入れしてください。【P.18】
- おしり、ビデスイッチを押したとき着座ランプが点滅していませんか。  
→ 便座の前方に座ったときなどにまれに着座検知できないことがあります。中央部に座り直しても着座検知しない場合は、着座スイッチを2秒以上押し、おしりまたはビデスイッチを押すと洗浄できます。（着座スイッチを押してから約30秒で着座検知が解除されます。約30秒以内に洗浄スイッチの操作をしてください）

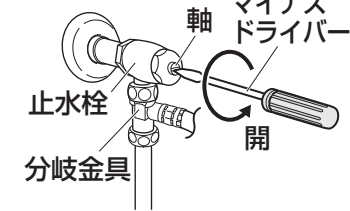

## 水勢を使用毎に標準設定「中」に戻したいのですが…

- お買い上げ時は、前回の設定を記憶します。  
→ 記憶させない場合は下記の設定をしてください。
- 水勢ランプの真ん中のランプが2回点滅します。
- 元に戻したい場合  
再度 [停止] と [+] を2秒以上押す

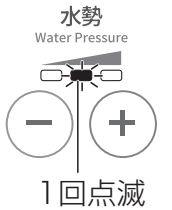

## 水勢を変更できますか？

- おしり、ビデの洗浄中に右記のスイッチで調節してください。【P.12】



## 便座の暖房を切りたいのですが…

- 便座温度を「切」にしてください。【P.12】



## ノズル周辺部から水が出ているのですが…

- 水圧の調整、ノズル洗浄のための逃がし水で故障ではありません。【P.11】

## 本体が「がたつく」のですが…

- 本体取付ボルトのナットがゆるんでいませんか。  
→ ナットを締め付け直してください。【施工説明書P.8】

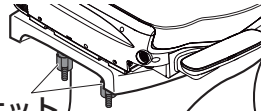

# 故障かな？

修理を依頼される前に、この表で症状を確かめてください。  
これらの処置をしても直らない場合や、この表以外の症状は、お買い上げの販売店にご相談ください。

症状	調べるところ・原因・対策	参照ページ	
ランプについて	電源ランプが消灯している	● 本体操作部の漏電テストランプが点灯していませんか。 → 電源プラグを抜き、漏電テストランプが消灯してから電源プラグを差し込んでください。	8 22
	電源ランプと8時間切ランプが2回点滅を繰り返す	● 温水タンク内の空焚き表示です。水道元栓、止水栓が十分に開いていることを確認してください。その後、P.21の「再び使用するときは」の手順に従ってください。	21
	電源を入れたとき電源ランプが点滅する	● 初期設定をしている間、約10秒間点滅しますが、その後点灯に変わります。異常ではありません。	8
洗浄について	座ったときに操作部のスイッチを操作しても動かない（おしり洗浄、ビデ洗浄など）	● 操作部の着座ランプが点灯していますか。便座の前方に座ったときなど、まれに着座検知できないことがあります。 → 中央部に座り直しても着座検知しない場合は、着座スイッチを2秒以上押し、おしりまたはビデスイッチを押すと洗浄できます。（着座スイッチを押してから約30秒で着座検知が解除されます。約30秒以内に洗浄スイッチの操作をしてください） ● 脚ゴムが便器面に載っていますか。 → 脚ゴムが便器面から脱落しない位置に調整してください。	23  施工 説明書 9
	温水について	温水温度が低い、冷たい	● 温水温度設定を「切」にしていますか。 → 温水温度をお好みの温度に設定してください。 ● 「節電」や「8時間切」に設定していませんか。 → 「節電」や「8時間切」を解除してください。
温水が途中から水に変わってしまう		● ノズル除菌クリーニングを行った直後ではありませんか。 → ノズル除菌クリーニングを行うと、温水タンク内のお湯がなくなります。約5～7分待つとお湯になります。（水温によって異なります）	17
		● 電源ランプと8時間切ランプが2回点滅（空焚き異常）中に電源プラグを抜き差しした場合、温水温度設定は「切」となります。 → 温水温度を再設定してください。	12
● 本体の温水タンク容量は約0.47Lです。水勢「中」で約45秒使うと水に変わります。洗浄を止め、約5～7分待つとお湯になります。（水温によって異なります）		11	
音について	ノズルが出るときに音がする	● ノズルモーターの駆動音で異常ではありません。	-
便座について	便座が冷たい	● 便座温度設定を「切」にしていますか。 → 便座温度をお好みの温度に設定してください。	12
	座ったときに便座が冷たく、しばらくするとあたたかくなる	● 節電ランプが点灯していませんか。 → お使いにならない時間帯ごとに暖房便座の設定温度を自動的に下げて節電していますので、着座したときに冷たく感じる場合があります。	13
● 8時間切ランプが点灯していませんか。 → 暖房便座への通電を止めていますので、便座は冷たくなっています。		13	

症状	調べるところ・原因・対策	参照ページ	
洗浄について	洗浄前や洗浄後、ノズル周辺から便器に水が出ている	● 使い始めと終わりにノズルを洗浄しているため、便器内に水が出ますが、異常ではありません。	10 11
	便座に座るとがたつく	● 便座が下がることで着座を検知するため、脚ゴムと便器の間に隙間を設けています。脚ゴムは左右の高さが違います。（着座検知しやすいように高さを変えています）体重を移動させたとき、少しがたつくことがあります。異常ではありません。 ● 取付ボルトのゆるみが考えられますので、ナットの締め付け確認をお願いします。 ● 本体が便器から脱着できる構造のため締め付け後も少しがたつきが生じることがありますが異常ではありません。	6、7 施工 説明書 13  施工 説明書 8
	においがする	● 購入後すぐは、樹脂のにおいがしますが、ご使用とともに減少します。異常ではありません。	-

次のような場合には必ずお買い上げの販売店にご連絡ください。

- 電源プラグを差し直しても本体の電源・漏電テスト・節電・便座温度・温水温度・8時間切ランプがいつまでも点滅する。（電源プラグを抜くこと）
- 電源プラグを差し直しても本体の電源ランプが点灯しない。
- 煙が出たり、異常な音やにおいがする。（電源プラグを抜くこと）

次のような場合は設定が取り消されますので、再設定をしてください。

このようなとき	再設定する機能	参照ページ
電源プラグを抜いたとき 漏電テストスイッチを押したとき 停電が1秒以上続いたとき	● 水勢 ● 節電/8時間切	12~13

# 仕様

項目	品番	JCS-630ENN
給水方式		水道直結給水式
定電源		交流 100 V 50-60 Hz
格消費電力		292 W (本体: 245 W 便座: 47 W)
区分※1		貯湯式
年間消費電力量※2		141 kWh/年 (194 kWh/年)
暖房便座	標準表面温度※3	[切]室温、3段階切り換え「低」約29℃(約29℃)/「中」約33℃(約30℃)/「高」約37℃(約33℃)
	安全装置	温度ヒューズ
洗浄装置	最大流量	おしり洗浄: 0.65 L/分 ビデ洗浄: 0.65 L/分
	流量調節	3段階
	標準温水温度	[切]水温、3段階切り換え「低」約37℃/「中」約38.5℃/「高」約40℃
	貯湯量	約0.47 L
	安全装置	温度ヒューズ・温度過昇防止装置・逆流防止装置
その他の安全装置		漏電検知機能・着座センサー
使用温度範囲		0~35℃(給水温度) 0~40℃(周囲温度)
使用水圧範囲※4		49~735 kPa {0.5~7.5 kgf/cm <sup>2</sup> }
標準寸法(幅×高さ×奥行)		47 cm×11 cm×52 cm
標準質量		3.1 kg

※1: 省エネ法(2012年度基準)の区分

※2: 年間消費電力量は4人家族(男性2人・女性2人)で使用する場合。[室温:5℃(冬季)・15℃(春秋)・28℃(夏季)、水温:15℃] おしり洗浄使用1日4回、ビデ洗浄使用1日8回、男性小用1日4回で省エネ法(2012年度基準)の測定方法に準拠し、標準品を測定して計算しました。

( )内は8時間切設定による節電を使用しない場合の年間消費電力量です。

※3: ( )内は着座していないときの温度です。

※4: 使用水圧範囲が147 kPa以下では水勢調節範囲が狭くなります。

## 抗菌樹脂を使用した部分と試験結果

便座(着座面) / ノズルシャッター	● 試験機関…石塚硝子(株) 抗菌試験所	● 抗菌方法…抗菌剤を樹脂に練り込み
	● 試験方法…フィルム密着法 JIS Z 2801	● 試験結果…24時間後99%以上抑制 上記試験は2種類のみの菌で実施

# 安全にお使いいただくために

## 長期間使用に関する本体への表示について

### ■本体への表示内容

- 経年劣化により事故に至るおそれがあることをお知らせするために、本体に以下の内容を表示しております。
- 製造年(本体に西暦4桁で表示しています)

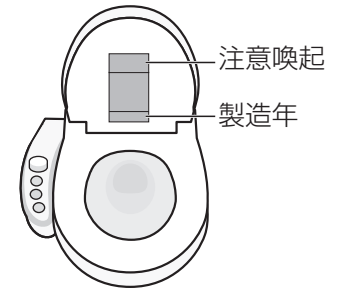

**【想定安全使用期間】10年(一般家庭用に設置された場合)**  
想定安全使用期間を超えてお使いいただいた場合は、経年劣化による発火・けが等の事故に至るおそれあり。

### ■想定安全使用期間とは

一般家庭用に設置された温水洗浄便座において、標準的な使用条件の下で、適正な取り扱いで使用し、適正な維持管理が行われた場合に、安全上支障がなく使用できる期間として想定される期間です。

#### 〈標準使用条件〉

環境条件	電圧、周波数	AC100 V 50/60 Hz	機器の定格電圧 / 周波数による
	温度	20℃	JIS A4422 による
	給水温度・給水圧	15℃ 0.2 MPa	JIS A4422 による
付加条件	定格負荷	製品仕様による標準設置状態	JIS A4422 による
想定条件	4人家族(男性2人、女性2人)において、大便: 1回/日・人、小便男性: 4回/日・人、小便女性: 4回/日・人の使用回数で、一回ごとの洗浄便座機能の使用時間をそれぞれ15秒間とする。		JIS A4422 による
取扱維持管理	取扱説明書に記載された通常の使用方法、お手入れ、点検・修理が行われている。		

### ■経年劣化とは

長期間にわたる使用や処置に伴い生じる劣化をいいます。

# 一般社団法人 日本レストルーム工業会からのお知らせ

## 重大事故防止のためのお願い

## 温水洗浄便座は電気製品です

長年のご使用や故障したままのご使用は、電子・電気部品が劣化して発煙・発火などの恐れがあります。



温水洗浄便座を安全に使う3つのポイント

①

定期的な点検をおすすめします。まずは自分で安全チェックを。

安心してご使用いただくため、定期的な点検(有料)をおすすめします。

②

リコール製品や故障した製品は使わないでください。

発煙・発火などの原因になります。すぐに電源プラグを抜き、止水栓を閉めてご使用を中止してください。

③

長期間お使いの製品は点検と買い替えをご検討ください。

長期間(10年以上)ご使用の温水洗浄便座は買い替えをご検討ください。

## 温水洗浄便座 セルフ安全チェックポイント

- |   |   |  |
|---|---|--|
| <input type="checkbox"/> トイレが焦げ臭いなどいつもと違うにおいがする。  | <input type="checkbox"/> 便座のゴム足が外れている、ガタツキがある。    | <input type="checkbox"/> 操作部のシールがめくれたり、ひび割れたりしている。 |
| <input type="checkbox"/> 便座がときどき冷たい(節電中は除く)。      | <input type="checkbox"/> 便座コードの発熱やねじれ、キズ、挟み込みがある。 | <input type="checkbox"/> 電源プラグやコードの発熱や焦げ、変色がある。    |
| <input type="checkbox"/> 便座が異常に熱いときがある。           | <input type="checkbox"/> 製品や便器を伝って水漏れしている。        | <input type="checkbox"/> 製品や便器を伝って水漏れしている。         |
| <input type="checkbox"/> お湯や温風が異常に熱い、または冷たいときがある。 | <input type="checkbox"/> 便座にひびや割れがある。             | <input type="checkbox"/> 使うときだけ少量の水がたれて水漏れしている。    |

上記症状は、発煙・発火などの原因になります。すぐに電源プラグを抜き、止水栓を閉めてご使用を中止し、販売店、工事店またはメーカーへご連絡ください。

発行元: 一般社団法人 日本レストルーム工業会

<https://www.sanitary-net.com/>

トイレナビ 検索



詳細はこちらをご覧ください

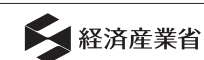

一般社団法人 リビングアメニティ協会